

DS9908

Eller Serbest Görüntüleme
Tarayıcısı

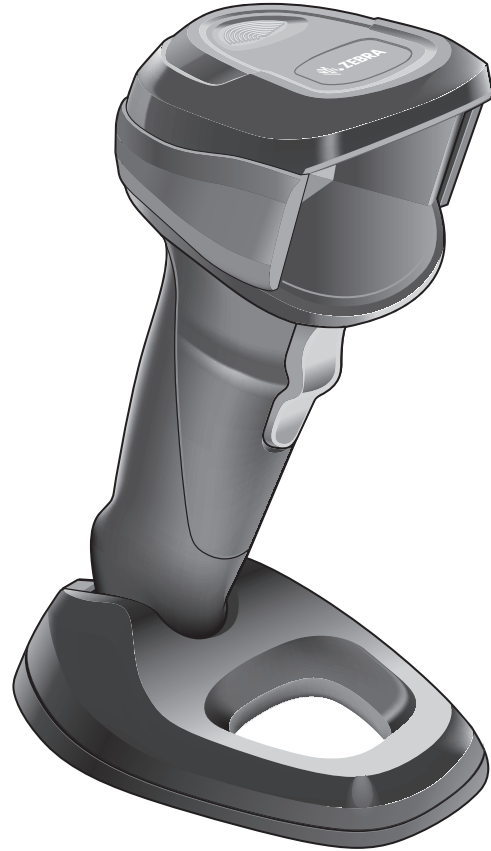

Hızlı Başlangıç Kılavuzu



ZEBRA

Telif Hakkı

© 2018 ZIH Corp. **şirketi ve/veya iştirakleri**. Tüm hakları saklıdır. ZEBRA ve stil verilmiş Zebra kafası, ZIH Corp. şirketinin ticari markalarıdır ve dünya çapındaki birçok yargı merciinde kayıtlıdır. Diğer tüm ticari markalar, ilgili sahiplerinin mülkiyetindedir.

TELİF HAKLARI VE TİCARİ MARKALAR: Telif hakkı ve ticari marka bilgilerinin tamamı için www.zebra.com/copyright adresini ziyaret edin.

GARANTİ: Garanti bilgilerinin tamamı için www.zebra.com/warranty adresini ziyaret edin.

SON KULLANICI LİSANS SÖZLEŞMESİ: Son Kullanıcı Lisans Sözleşmesi (EULA) bilgilerinin tamamı için www.zebra.com/eula adresini ziyaret edin.

For Australia Only (Only for DCS products)

For Australia Only. This warranty is given by Zebra Technologies Asia Pacific Pte. Ltd., 71 Robinson Road, #05-02/03, Singapore 068895, Singapore. Our goods come with guarantees that cannot be excluded under the Australia Consumer Law. You are entitled to a replacement or refund for a major failure and compensation for any other reasonably foreseeable loss or damage. You are also entitled to have the goods repaired or replaced if the goods fail to be of acceptable quality and the failure does not amount to a major failure.

Zebra Technologies Corporation Australia's limited warranty above is in addition to any rights and remedies you may have under the Australian Consumer Law. If you have any queries, please call Zebra Technologies Corporation at +65 6858 0722. You may also visit our website: www.zebra.com for the most updated warranty terms.

Kullanım Koşulları

Mülkiyet Bildirimi

Bu kılavuz, Zebra Technologies Corporation ve bağlı kuruluşlarının ("Zebra Technologies") mülkiyet bilgilerini içerir. Kılavuzun münferit amacı, işbu belgeyle tanımlanan ekipmanı kullanan ve ekipmanın bakımını yapan taraflara bilgi sunmaktır. Bu mülkiyet bilgileri, Zebra Technologies'in açık ve yazılı izni olmadan başka bir amaçla kullanılamaz, kopyalanamaz veya başka taraflara ifşa edilemez.

Ürün Geliştirmeleri

Ürünlerin sürekli olarak geliştirilmesi, Zebra Technologies'in ilkelerinden biridir. Tüm teknik özellikler ve tasarımlar önceden bildirimde bulunulmaksızın değiştirilebilir.

Sorumluluk Reddi

Zebra Technologies, yayınladığı Mühendislik teknik özellik belgelerinin ve kılavuzların doğru olmasını sağlamak için gerekli adımları atmaktadır. Ancak zaman zaman hatalar da meydana gelebilir. Zebra Technologies, bu tür hataları düzeltme hakkını saklı tutar ve bunlardan kaynaklanan sorumlulukları reddeder.

Sorumluluğun Sınırlandırılması

Zebra Technologies veya birlikte verilen diğer ürünlerin (donanım ve yazılım dahil) tasarımında, üretiminde ve teslim edilmesinde yer alan herhangi bir taraf, her ne koşul altında olursa olsun bu ürünün kullanımından kaynaklanan ya da kullanımı veya yanlış kullanımı sonucu meydana gelen hasarlardan (işletme karının kaybı, işin sekteye uğraması veya işletme bilgilerinin kaybedilmesi gibi dolaylı zararlar dahil ve bunlarla sınırlı olmamak koşuluyla) sorumlu değildir. Zebra Technologies'in bu potansiyel zararlar konusunda uyarılmış olması durumu değiştirmez. Bazı yargı bölgeleri, kazara veya sonuç olarak ortaya çıkan zararların hariç tutulmasına veya sınırlandırılmasına izin vermemektedir. Bu nedenle yukarıdaki sınırlandırma veya istisna sizin için geçerli olmayabilir.

Özellikler

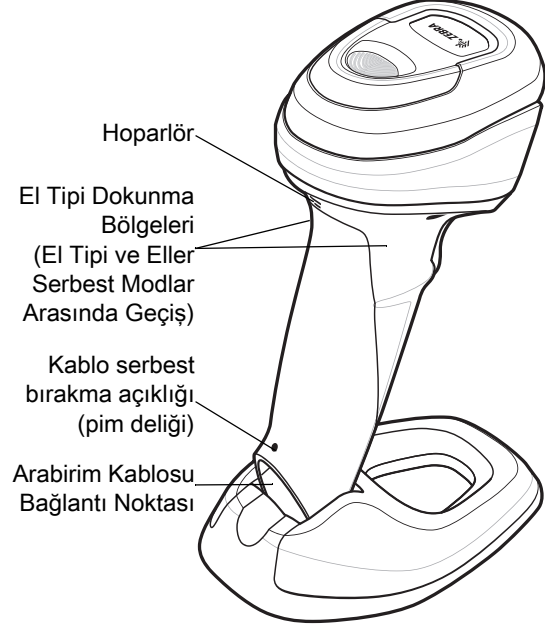
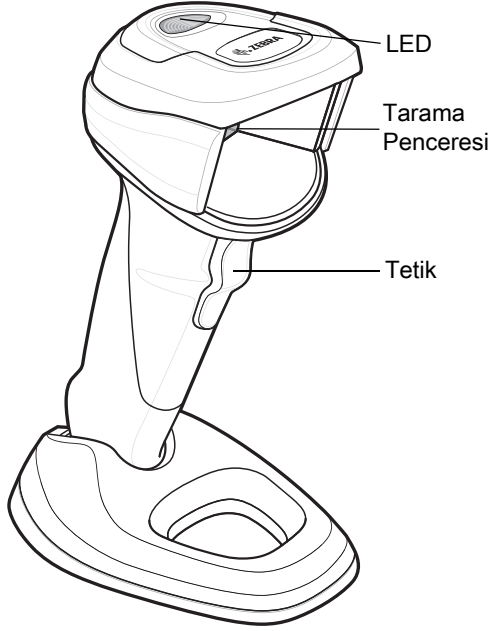

Kablonun Takılması

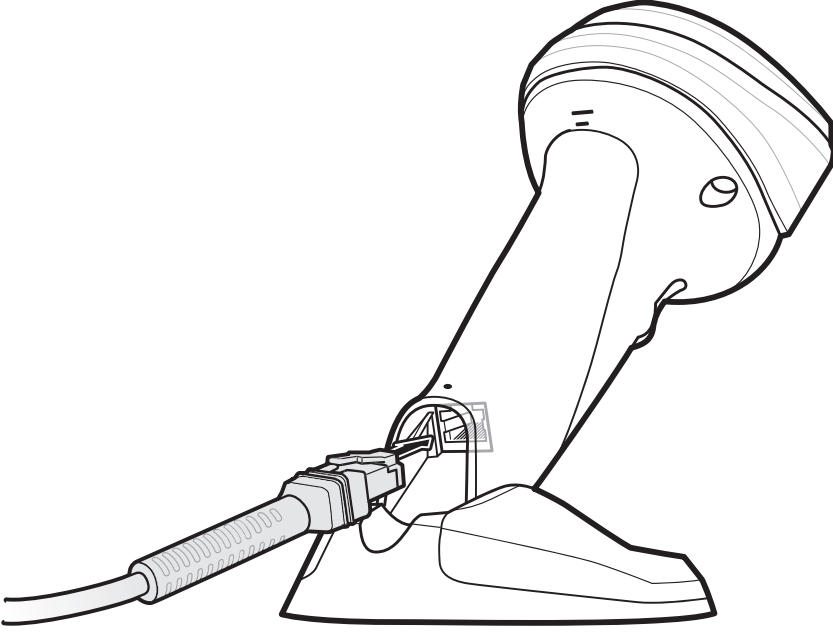

Kablonun Çıkarılması

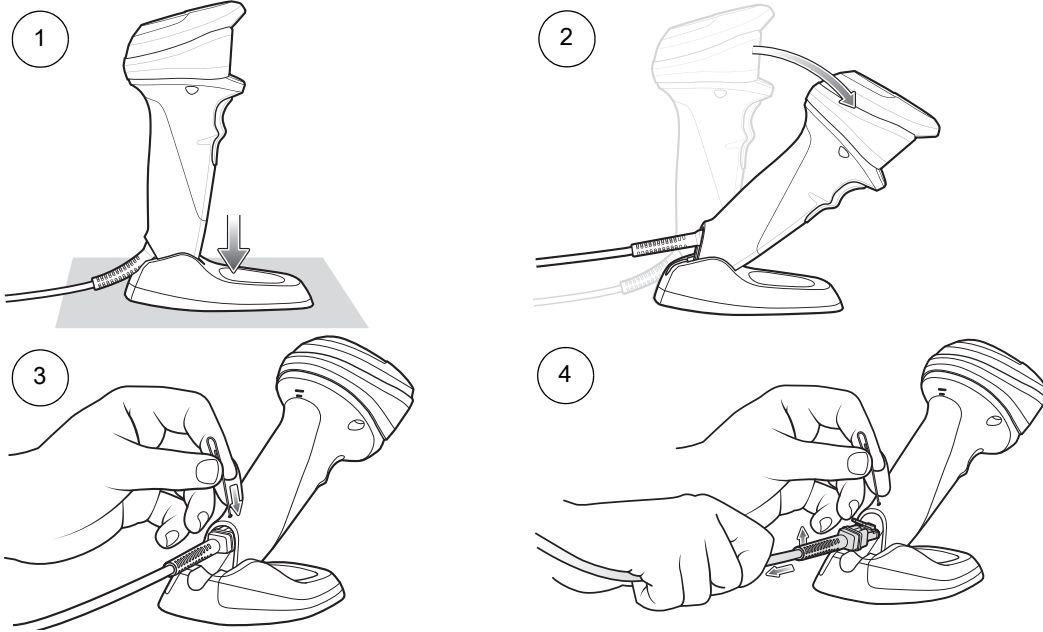

Duvara Montaj

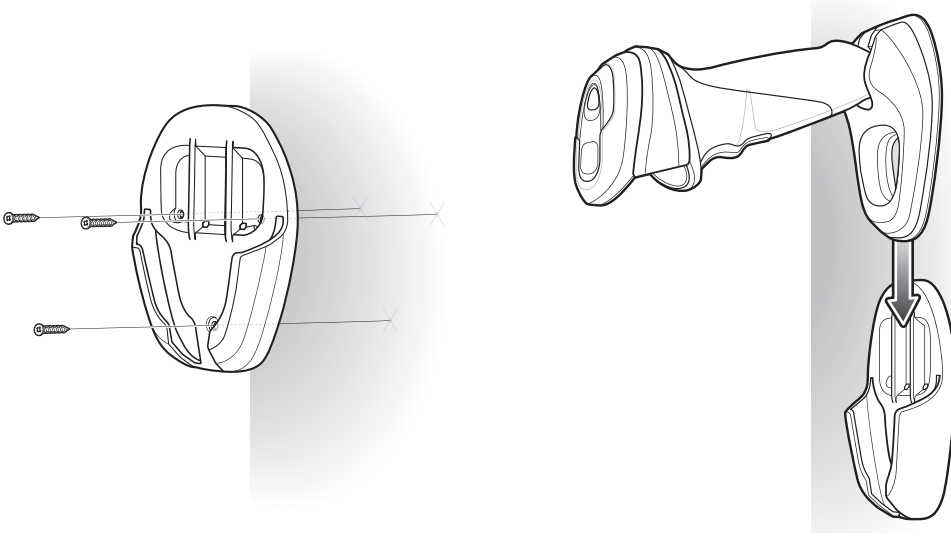

Masa Montajı

Ayrıntılı talimatlar için Ürün Referans Kılavuzuna bakın.

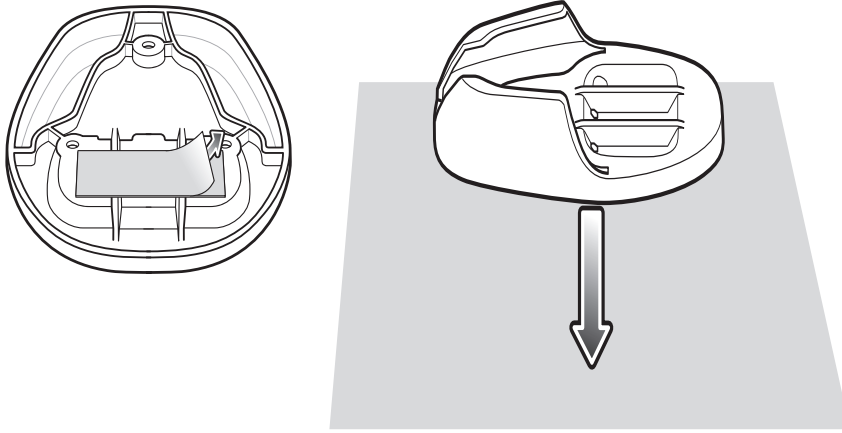

Ya da

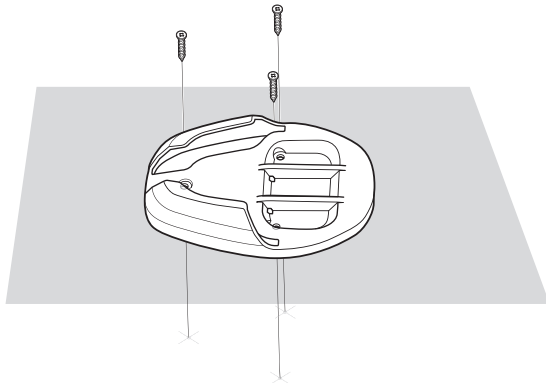

Ana Bilgisayar Arabirimini Bağlama

USB

Dijital tarayıcı ana bilgisayar arabirim türünü otomatik olarak algılar ve varsayılan ayarı kullanır. Varsayılan ayar (*) gereksinimlerinizi karşılamıyorsa aşağıdan başka bir ana bilgisayar barkodu tarayın.

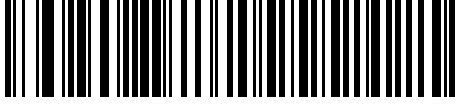
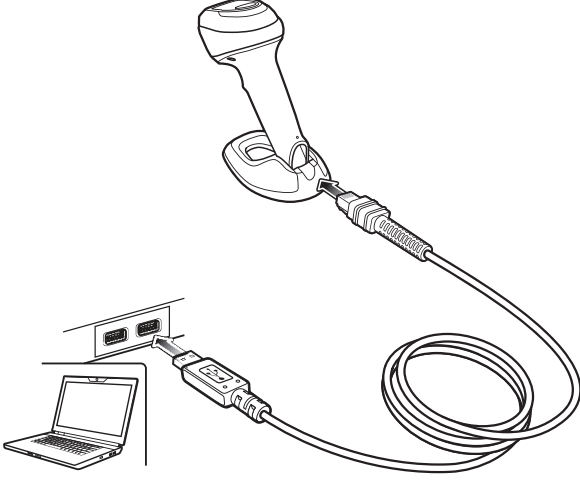

*USB Klavye HID



IBM EI Tipi USB



IBM OPOS
(Tam Tarama Devre Dışı IBM EI Tipi USB)



Görüntüleme Arabirimli Symbol Native API (SNAPI)

RS-232

Dijital tarayıcı ana bilgisayar arabirim türünü otomatik olarak algılar ve varsayılan ayarı kullanır. Varsayılan ayar (*) gereksinimlerinizi karşılamıyorsa aşağıdan başka bir ana bilgisayar barkodu tarayın.

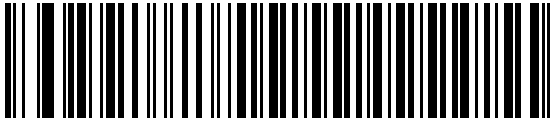
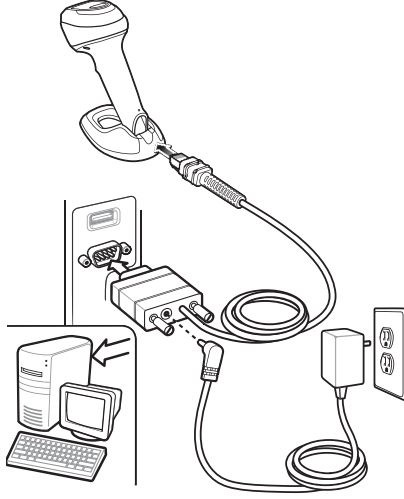

*Standart RS-232

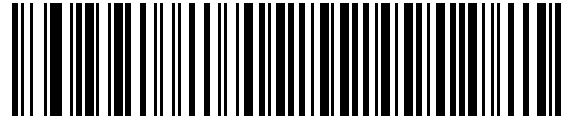

ICL RS-232

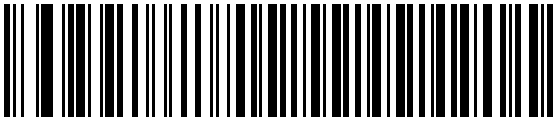

Nixdorf RS-232 Mod A

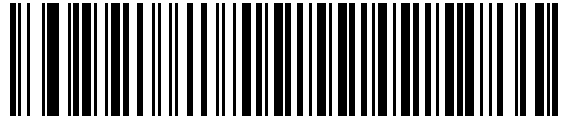

Nixdorf RS-232 Mod B

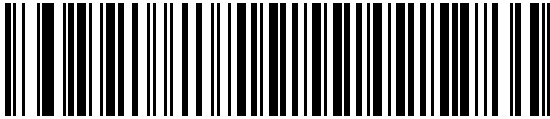

OPOS/JPOS

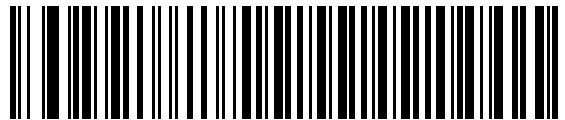

Fujitsu RS-232

IBM 46XX

Dijital tarayıcı, ana bilgisayar arabirim türünü otomatik olarak algılar ancak varsayılan bir ayar yoktur. Uygun bağlantı noktasını seçmek için aşağıdaki barkodlardan birini tarayın.

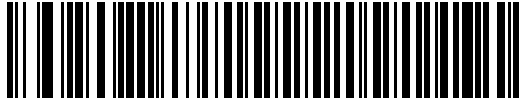
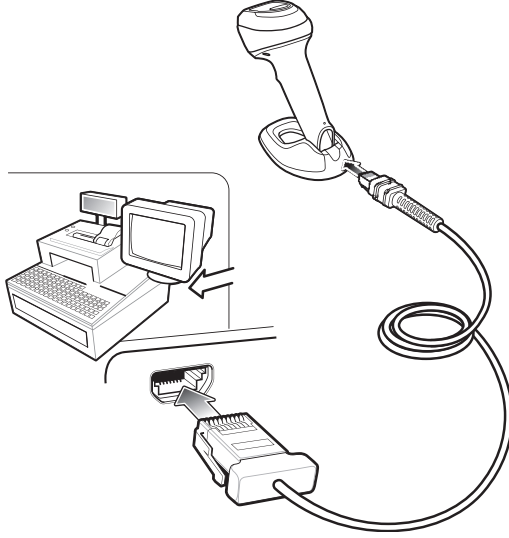

IBM Olmayan Tarayıcı Emülasyonu (Bağlantı Noktası 5B)

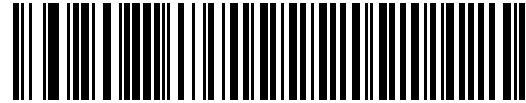

El Tipi Tarayıcı Emülasyonu (Bağlantı Noktası 9B)

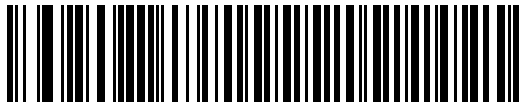

Masaüstü Tarayıcı Emülasyonu (Bağlantı Noktası 17)

Keyboard Wedge

Dijital tarayıcı ana bilgisayar arabirim türünü otomatik olarak algılar ve varsayılan ayarı kullanır. Varsayılan ayar (*) gereksinimlerinizi karşılamıyorsa aşağıdaki IBM PC/AT ve IBM PC UYUMLU barkodu tarayın.

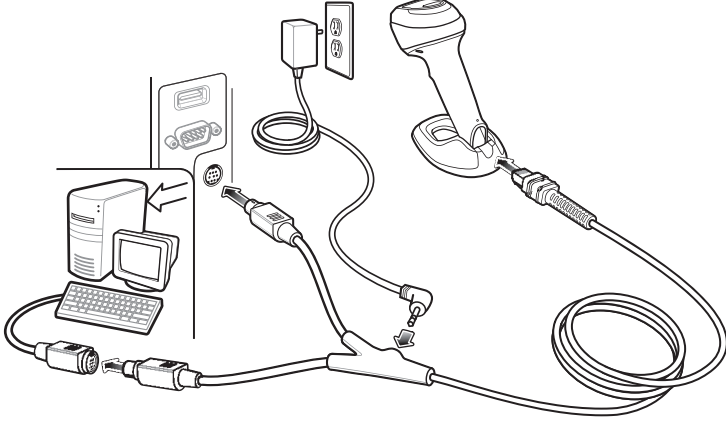

*IBM AT Dizüstü Bilgisayar



IBM PC/AT ve IBM PC Uyumlu

Varsayılanları Ayarlama



Fabrika Varsayılanlarına Geri Dönme

Tab Tuşu Ekleme

Taranan veriden sonra bir Tab tuşu eklemek için aşağıdaki barkodu tarayın.

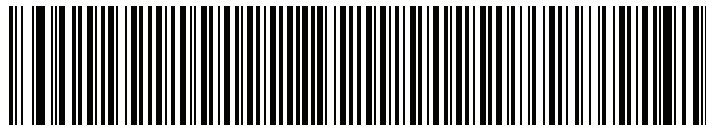

Tab Tuşu Ekleme

Enter Tuşu Ekleme (Satır Başı/Yeni Satır)

Taranan veriden sonra bir Enter tuşu eklemek için aşağıdaki barkodu tarayın.



Enter Tuşu Ekleme

USB Caps Lock Tuşunu Geçersiz Kılma



USB - Caps Lock Tuşunu Geçersiz Kıl
(Etkin)



*USB - Caps Lock Tuşunu Geçersiz Kılma
(Devre Dışı)

Tarama

Eller Serbest
(Gösterme)

El Tipi

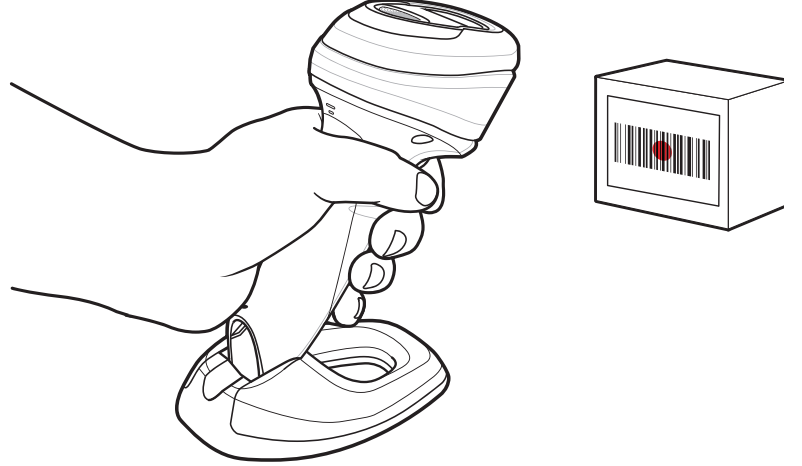
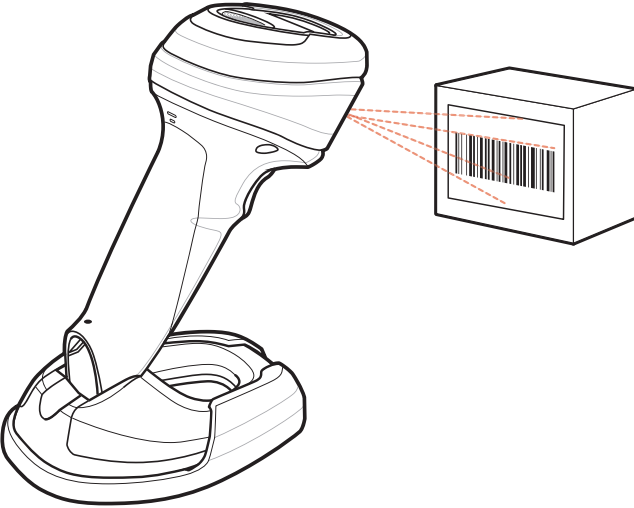

EI Tipi Hedefleme

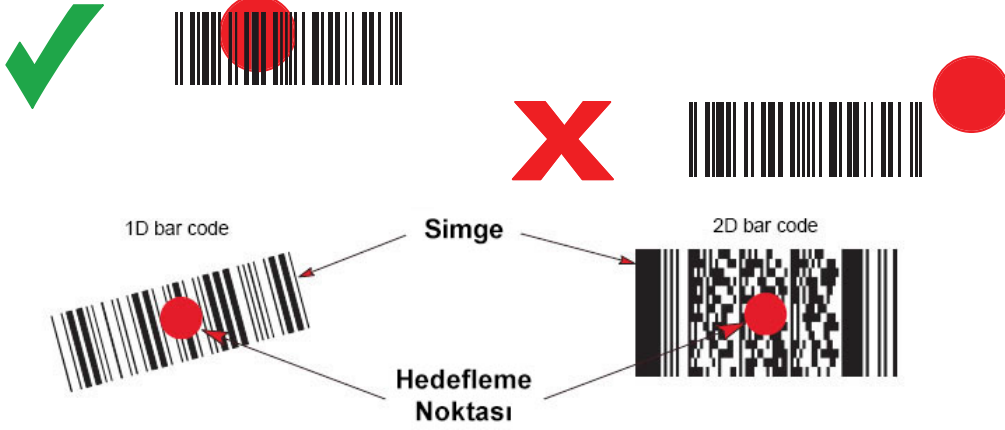

Kullanıcı Göstergeleri (Varsayılan Olarak)

Gösterge	Bipleyici Sırası
Güç verme	Düşük/orta/yüksek uyarı sesleri
Barkod okundu	Orta uyarı sesi
İletim hatası tespit edildi, veriler yok sayıldı	4 uzun düşük uyarı sesi
Başarılı parametre ayarı	Yüksek/düşük/yüksek/düşük uyarı sesleri
Doğru programlama sırası gerçekleştirildi	Yüksek/düşük uyarı sesleri
Hatalı programlama sırası veya İptal barkodu tarandı	Uzun düşük/uzun yüksek uyarı sesleri

Gösterge	LED Göstergesi
EI Tipi Tarama	
Dijital tarayıcı açık ve taramaya hazır veya tarayıcıda güç yok	Kapalı
Barkod başarıyla okundu	Yanıp sönen yeşil
İletim hatası	Kırmızı
Eller Serbest (Göstererek) Tarama	
Tarayıcıda güç yok	Kapalı
Dijital tarayıcı tarama işlemine hazır	Yeşil
Barkod başarıyla okundu	Kısa bir süre kapalı
İletim hatası	Kırmızı

123Scan

123Scan, barkod veya USB kablosuyla hızlı ve kolay bir şekilde özel tarayıcı kurulumu yapmanızı sağlayan, kullanımı kolay ve PC tabanlı bir yazılımdır. Daha fazla bilgi için şu adresi ziyaret edin: www.zebra.com/123Scan.

Kullanım İşlevleri

- Cihaz yapılandırması
 - Elektronik programlama (USB kablosu)
 - Programlama barkodları
- Veri görünümü - tarama günlüğü (taranan barkod verilerini görüntüleme)
- Varlık izleme bilgilerine erişim
- Ürün yazılımını yükseltme ve sürüm notlarını görüntüleme
- Uzaktan yönetim (SMS paketi oluşturma).

Sorun Giderme

Dijital tarayıcı çalışmıyor	
Tarayıcıda güç yok	Tarayıcıyı açık ana bilgisayara bağlayın ya da güç kaynağı bağlayın.
Dijital tarayıcı devre dışı	Doğru ana bilgisayar arabirim kablosunun kullanıldığından emin olun.
Dijital tarayıcı barkodu okuyor ancak veriler ana bilgisayara iletilmiyor	
Ana bilgisayar arabirimi doğru şekilde yapılandırılmamış	Uygun ana bilgisayar parametresi barkodlarını tarayın.
Arabirim kablosu gevşek	Tüm kablo bağlantılarının düzgün yapıldığından emin olun.
Geçersiz ADF kuralı	Doğru ADF kurallarını programlayın.
Dijital tarayıcı barkodu okumuyor	
Dijital tarayıcı bu barkod türü için programlanmamış	Tarayıcının taranan barkod türünü okumaya programlandığından emin olun.
Barkod okunaksız	Barkodun bozuk olmadığından emin olun; aynı barkod türüne ait test barkodunu taramayı deneyin.
Tarayıcı ve barkod arasındaki mesafe yanlış	Tarayıcıyı barkoda yaklaştırın veya uzaklaştırın.
Taranan veriler ana bilgisayarda hatalı olarak gösteriliyor	
Ana bilgisayar arabirimi doğru şekilde yapılandırılmamış	Uygun ana bilgisayar parametresi barkodlarını tarayın.
Bölge yanlış yapılandırılmış	Doğru ülke ve dil kodlama tablosunu seçin.

Önerilen Kullanım Kılavuzu

Optimum Kol Konumu



Bileğinizin Fazla Bükülmemesine Dikkat Edin

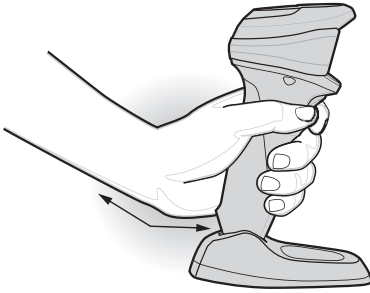



BİLEĞİNİZİN
FAZLA
BÜKÜLMEMESİNE
DİKKAT EDİN

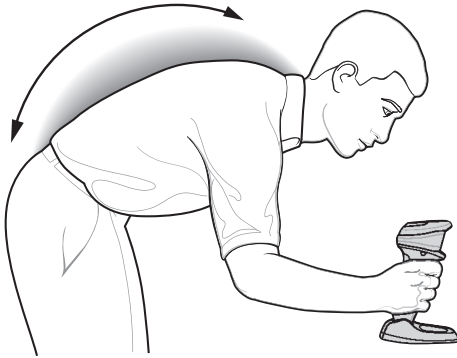

Eğilmeyin ve Uzanmayın

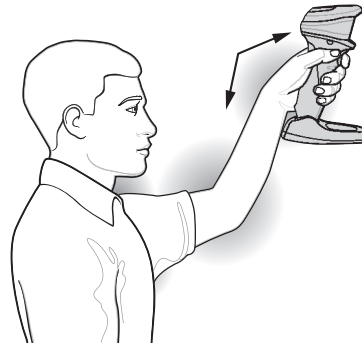

EĞİLMİYİN



UZANMAYIN

İşlerine ara vererek ve sol/sağ elleri sırayla kullanarak yapılması önerilir.

Sağlık ve Güvenlik Önerileri



Ergonomiye Yönelik Öneriler

Dikkat: Ergonomiye bağlı yaralanma riskini ortadan kaldırmak ya da en aza indirmek için aşağıdaki önerileri uygulayın. Çalışanların yaralanmasını önlemek üzere şirketinizde uygulanan güvenlik programlarına bağlı kaldığınızdan emin olmak için şirketinizin Sağlık ve Güvenlik Yöneticisine danışın.

- Tekrarlanan hareketleri azaltın ya da yapmayın
- Doğal duruşunuzu koruyun
- Aşırı kuvvet uygulamayı azaltın veya bundan tamamen kaçının
- Sık kullanılan nesnelere kolay ulaşılacak yerlere koyun
- Çalışma yüksekliğini doğru ayarlayın
- Titreşimleri azaltın ya da ortadan kaldırın
- Doğrudan basıncı azaltın ya da ortadan kaldırın
- Ayarlanabilir iş istasyonları sağlayın
- Yeterince mesafe bırakın
- Uygun bir çalışma ortamı sağlayın
- Çalışma süreçlerini iyileştirin.

Yasal Bilgiler

Bu cihaz, Zebra Technologies Corporation tarafından onaylanmıştır.

Bu kılavuz DS9908 Model Numarası için geçerlidir.

Tüm Zebra cihazları, satıldıkları yerlerde geçerli olan kural ve düzenlemelere uygun olacak şekilde tasarlanmıştır ve gerektiği gibi etiketlenecektir.

Yerel dildeki çeviriler aşağıdaki web sitesinden edinilebilir: www.zebra.com/support.

Zebra ekipmanlarında, Zebra tarafından açıkça onaylanmayan değişiklik ya da düzenlemelerin yapılması, kullanıcının ekipmanı kullanma iznini geçersiz kılabilir.

Belirtilen maksimum çalışma sıcaklığı: 50°C.

LED Cihazlar

IEC 62471:2006 ve EN 62471:2008 uyarınca "MUAF RİSK GRUBU" olarak sınıflandırılır.

Darbe süresi: 1,5 ms

Güç Kaynağı

Yalnızca Zebra onaylı ve sertifikalı LPS güç kaynağı kullanın (5,2 VDC, minimum 1,1 A ve 50 derece). Alternatif bir güç kaynağının kullanılması, cihazın garantisini geçersiz kılabilir ve tehlike doğurabilir.

Telsiz Frekans Parazit Gereksinimleri

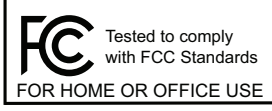

Not: Bu ekipman test edilmiş ve FCC Kuralları'nın 15. Bölümü uyarınca ekipmanın B Sınıfı dijital cihaz sınırlamalarına uygun olduğu belirlenmiştir. Bu sınırlar, bir yerleşim alanında kurulum sırasında oluşabilecek zararlı parazite karşı yeterli düzeyde koruma sağlamak amacıyla belirlenmiştir.

Bu ekipman; telsiz frekans enerjisi üretir, kullanır, yayabilir ve talimatlara uygun olarak kurulmadığında ya da kullanılmadığında telsiz iletişimlerinde zararlı parazitlere neden olabilir. Ancak belirli bir kurulumda parazit oluşmayacağı garanti edilmez. Bu ekipman, radyo veya televizyon yayınının alınmasını olumsuz etkileyen parazite neden olursa (Bu durum, ekipman açılıp kapatılarak belirlenebilir) kullanıcının aşağıdaki önlemlerden birini veya birkaçını deneyerek paraziti gidermeye çalışması önerilir:

- Alıcı antenin yönünün veya yerinin değiştirilmesi
- Ekipman ile alıcı arasındaki mesafenin artırılması
- Ekipmanın, alıcının bağlı olduğu devreden farklı bir devredeki prize takılması
- Yardım için satıcıya veya deneyimli bir radyo/TV teknisyenine danışılması.

Telsiz Frekans Parazit Gereksinimleri - Kanada

Innovation, Science and Economic Development Canada ICES-003.

Uyumluluk Etiket: CAN ICES-3 (B)/NMB-3(B).



İşareti ve Avrupa Ekonomik Alanı (AEA)

Uyumluluk Beyanı

Zebra, işbu belgeyle bu cihazın ilgili direktifler 2014/30/EU, 2014/35/EU ve 2011/65/EU ile uyumlu olduğunu beyan eder. AB Uygunluk Beyanı'nın tam metnine şu internet adresinden erişilebilir: www.zebra.com/doc.

Japonya (VCCI) - Gönüllü Parazit Kontrol Konseyi

B Sınıfı ITE

この装置は、クラスB情報技術装置です。この装置は、家庭環境で使用することを目的としていますが、この装置がラジオやテレビジョン受信機に近接して使用されると、受信障害を引き起こすことがあります。

取扱説明書に従って正しい取り扱いをして下さい。

VCCI-B

B Sınıfı ITE için Kore Uyarı Beyanı

기종별	사용자안내문
B급 기기 (가정용 방송통신기자재)	이 기기는 가정용(B급) 전자파적합기기로서 주로 가정에서 사용하는 것을 목적으로 하며, 모든 지역에서 사용할 수 있습니다.

Çin

通过访问以下网址可下载当地语言支持的产品说明书

www.zebra.com/support

合格证：



Çin RoHS Açıklaması Tablosu

部件名称 (Parts)	有害物质					
	铅 (Pb)	汞 (Hg)	镉 (Cd)	六价铬 (Cr(VI))	多溴联苯 (PBB)	多溴二苯醚 (PBDE)
金属部件 (Metal Parts)	○	○	○	○	○	○
电路模块 (Circuit Modules)	X	○	○	○	○	○
电缆及电缆组件 (Cables and Cable Assemblies)	○	○	○	○	○	○
塑料和聚合物部件 (Plastic and Polymeric Parts)	○	○	○	○	○	○
光学和光学组件 (Optics and Optical Components)	○	○	○	○	○	○
电池 (Batteries)	○	○	○	○	○	○

本表格依据SJ/T 11364 的规定编制。

○: 表示该有害物质在该部件所有均质材料中的含量均在 GB/T 26572 规定的限量要求以下。

X: 表示该有害物质至少在该部件的某一均质材料中的含量超出GB/T 26572 规定的限量要求。(企业可在此处，根据实际情况对上表中打“x”的技术原因进行进一步说明。)

Bu tablo, Çin RoHS gereksinimlerine uyum amacıyla oluşturulmuştur.

Tayvan

臺灣

公司資訊

台灣斑馬科技股份有限公司 / 台北市信義區松高路 9 號 13 樓

Tayvan RoHS Açıklaması Tablosu

限用物質含有情況標示聲明書

設備名稱 : DS9908		型號 (型式) : Scanner Type designation (Type)				
單元 Unit	限用物質及其化學符號 Restricted substances and its chemical symbols					
	鉛 (Pb)	汞 (Hg)	鎘 (Cd)	六價鉻 (Cr ⁺⁶)	多溴聯苯 (PBB)	多溴二苯醚 (PBDE)
印刷電路板及電子組件	-	○	○	○	○	○
金屬零件	-	○	○	○	○	○
電纜及電纜組件	○	○	○	○	○	○
塑料和聚合物零件	○	○	○	○	○	○
光學與光學元件	○	○	○	○	○	○

備考1. “超出0.1 wt %” 及 “超出0.01 wt %” 係指限用物質之百分比含量超出百分比含量基準值。

Note 1: “Exceeding 0.1 wt%” and “exceeding 0.01 wt%” indicate that the percentage content of the restricted substance exceeds the reference percentage value of presence condition.

備考2. “○” 係指該項限用物質之百分比含量未超出百分比含量基準值。

Note 2: “O” indicates that the percentage content of the restricted substance does not exceed the percentage of reference value of presence.

備考3. “-” 係指該項限用物質為排除項目。

Note 3: The “-” indicates that the restricted substance corresponds to the exemption.

Avrasya Gümrük Birliği

Евразийский Таможенный Союз

Данный продукт соответствует требованиям знака ЕАС.



TÜRKİYE WEEE Uyumluluk Bildirimi

EEE Yönetmeliğine Uygundur



Elektrikli ve Elektronik Ekipman Atıkları (WEEE)

English: For EU Customers: All products at the end of their life must be returned to Zebra for recycling. For information on how to return product, please go to: www.zebra.com/weee.

Français: Clients de l'Union Européenne: Tous les produits en fin de cycle de vie doivent être retournés à Zebra pour recyclage. Pour de plus amples informations sur le retour de produits, consultez : www.zebra.com/weee.

Español: Para clientes en la Unión Europea: todos los productos deberán entregarse a Zebra al final de su ciclo de vida para que sean reciclados. Si desea más información sobre cómo devolver un producto, visite: www.zebra.com/weee.

Български: За клиенти от ЕС: След края на полезния им живот всички продукти трябва да се връщат на Zebra за рециклиране. За информация относно връщането на продукти, моля отидете на адрес: www.zebra.com/weee.

Deutsch: Für Kunden innerhalb der EU: Alle Produkte müssen am Ende ihrer Lebensdauer zum Recycling an Zebra zurückgesandt werden. Informationen zur Rücksendung von Produkten finden Sie unter www.zebra.com/weee.

Italiano: per i clienti dell'UE: tutti i prodotti che sono giunti al termine del rispettivo ciclo di vita devono essere restituiti a Zebra al fine di consentirne il riciclaggio. Per informazioni sulle modalità di restituzione, visitare il seguente sito Web: www.zebra.com/weee.

Português: Para clientes da UE: todos os produtos no fim de vida devem ser devolvidos à Zebra para reciclagem. Para obter informações sobre como devolver o produto, visite: www.zebra.com/weee.

Nederlands: Voor klanten in de EU: alle producten dienen aan het einde van hun levensduur naar Zebra te worden teruggezonden voor recycling. Raadpleeg www.zebra.com/weee voor meer informatie over het terugzenden van producten.

Polski: Klienci z obszaru Unii Europejskiej: Produkty wycofane z eksploatacji należy zwrócić do firmy Zebra w celu ich utylizacji. Informacje na temat zwrotu produktów znajdują się na stronie internetowej www.zebra.com/weee.

Čeština: Pro zákazníky z EU: Všechny produkty je nutné po skončení jejich životnosti vrátit společnosti Zebra k recyklaci. Informace o způsobu vrácení produktu najdete na webových stránkách: www.zebra.com/weee.

Eesti: EL klientidele: kõik tooted tuleb nende eluea lõppedes tagastada taaskasutamise eesmärgil Zebra'ile. Lisainformatsiooni saamiseks toote tagastamise kohta külastage palun aadressi: www.zebra.com/weee.

Magyar: Az EU-ban vásárlóknak: Minden tönkrement termékét a Zebra vállalathoz kell eljuttatni újrahasznosítás céljából. A termék visszajuttatásának módjával kapcsolatos tudnivalóért látogasson el a www.zebra.com/weee weboldalra.

Svenska: För kunder inom EU: Alla produkter som uppnått sin livslängd måste returneras till Zebra för återvinning. Information om hur du returnerar produkten finns på www.zebra.com/weee.

Suomi: Asiakkaat Euroopan unionin alueella: Kaikki tuotteet on palautettava kierrätettäväksi Zebra-yhtiöön, kun tuotetta ei enää käytetä. Lisätietoja tuotteen palauttamisesta on osoitteessa www.zebra.com/weee.

Dansk: Til kunder i EU: Alle produkter skal returneres til Zebra til recirkulering, når de er udtjent. Læs oplysningerne om returnering af produkter på: www.zebra.com/weee.

Ελληνικά: Για πελάτες στην Ε.Ε.: Όλα τα προϊόντα, στο τέλος της διάρκειας ζωής τους, πρέπει να επιστρέφονται στην Zebra για ανακύκλωση. Για περισσότερες πληροφορίες σχετικά με την επιστροφή ενός προϊόντος, επισκεφθείτε τη διεύθυνση www.zebra.com/weee στο Διαδίκτυο.

Malti: Għal klijenti fl-UE: il-prodotti kollha li jkunu waslu fl-aħħar tal-ħajja ta' l-użu tagħhom, iridu jiġu rritornati għand Zebra għar-riċiklaġġ. Għal aktar taġħrif dwar kif għandek tirritorna l-prodott, jekk jogħġbok żur: www.zebra.com/weee.

Românesc: Pentru clienții din UE: Toate produsele, la sfârșitul duratei lor de funcționare, trebuie returnate la Zebra pentru reciclare. Pentru informații despre returnarea produsului, accesați: www.zebra.com/weee.

Slovenski: Za kupce v EU: vsi izdelki se morajo po poteku življenjske dobe vrniti podjetju Zebra za reciklažo. Za informacije o vračilu izdelka obiščite: www.zebra.com/weee.

Slovenčina: Pre zákazníkov z krajín EU: Všetky výrobky musia byť po uplynutí doby ich životnosti vrátené spoločnosti Zebra na recykláciu. Bližšie informácie o vrátení výrobkov nájdete na: www.zebra.com/weee.

Lietuvių: ES vartotojams: visi gaminiai, pasibaigus jų eksploatacijos laikui, turi būti gražinti utilizuoti į kompaniją „Zebra“. Daugiau informacijos, kaip gražinti gaminį, rasite: www.zebra.com/weee.

Latviešu: ES klientiem: visi produkti pēc to kalpošanas mūža beigām ir jānogādā atpakaļ Zebra otrreizējai pārstrādei. Lai iegūtu informāciju par produktu nogādāšanu Zebra, lūdzu, skatiet: www.zebra.com/weee.

Türkçe: AB Müşterileri için: Kullanım süresi dolan tüm ürünler geri dönüşürme için Zebra'ya iade edilmelidir. Ürünlerin nasıl iade edileceği hakkında bilgi için lütfen şu adresi ziyaret edin: www.zebra.com/weee.

Hrvatski: Za kupce u Europskoj uniji: Svi se proizvodi po isteku vijeka trajanja moraju vratiti tvrtki Zebra na recikliranje. Informacije o načinu vraćanja proizvoda potražite na web-stranici: www.zebra.com/weee.